



DP-104 SIP IP 視訊門口機 使用者手冊

歡迎辭

恭喜您購買悅明達科技的V-Bell DP-104 SIP IP視訊門口機，這款IP視訊門口機適合所有企業和家庭門禁管理的通訊需求。

DP-104 SIP IP視訊門口機可連接到您的電腦網絡，允許使用點對點（P2P）通話（直接與另一個VoIP裝置的IP位址通話），或經由SIP伺服器與另一個電話號碼通話，且透過網路瀏覽器易於安裝和設定。並且只要使用您隨身的智慧型手機即可和訪客接聽、應答、與當作開門工具，即使您人在國外，也可接聽門口訪客的視訊電話，可以看到訪客影像、與其對講，及為訪客遠端開門。並可隨時隨地遠端24小時監看住家門口影像，提供現代住戶對講系統之新選擇。



中文使用手冊版本 V1.33 2017年2月14日
悅明達科技有限公司
新北市中和區中山路二段351號4樓之10
TEL: (02) 2222-1266
<https://www.avadesign.com.tw>

目 錄

第一章 介紹	4
1.1 產品特色.....	4
1.2 產品規格.....	5
1.3 如何運作.....	6
第二章 快速安裝	7
2.1 打開紙箱.....	7
2.2 您還需要什麼.....	7
2.3 在牆面佈線及安裝.....	7
2.4 插電.....	9
2.5 進入VBell雲端服務	9
第三章 完整的web設定	10
3.1 註冊到SIP伺服器.....	10
3.1.1 進入web設定網頁.....	10
3.2 狀態	11
3.2.1 裝置資訊.....	11
3.2.2 服務狀態	12
3.3 服務	12
3.3.1 SIP設定.....	12
3.3.2 通話設定	13
3.3.3 影像.....	14
3.3.4 RTSP設定.....	15
3.3.5網站設定.....	15
3.4 裝置	16
3.4.1 音量控制.....	16
3.4.2 攝影機.....	16
3.4.3 卡號設定.....	17
3.4.4 開門設定.....	18
3.4.5 事件設定.....	20
3.5 系統	21
3.5.1 網路設定	21
3.5.2 日期與時間.....	23

3.5.3 版本更新	23
3.5.3.1 DP-104 韌體升級.....	23
3.5.4 重設系統.....	24
3.5.4.1 如何回到您DP-104 SIP IP門口影像對講機的原始設定？.....	24
3.5.5 重開機.....	24
3.5.6 語系修改	25
第四章 如何找到您DP-104門口影像對講機的IP位址.....	26
第五章 DP-104門口影像對講機的DI/DO接頭說明	29
第六章 應用	32
第七章 DP-104 SIP IP 視訊門口機之訂購資訊.....	33

第一章 介紹

VBell DP-104 SIP IP 視訊門口機係一台嶄新、具有簡約優雅外型，並易於壁掛安裝的門口影像對講機，由悅明達科技有限公司研發與製造，採用 IoT 雲端技術設計與智慧家庭應用，成功開發在互聯網上及智慧手機 APP 上運行，可同時提供影像與雙向語音對講，並可遠端控制開門的新型門禁管理系統暨對講雲端服務。

假如在您接聽來話或讓訪客進入前，想要知道是誰在您的大門口，內建支援 1280x720 高畫質影像 IP 攝影機的 DP-104 視訊門口機最符合您所需。此影像可在 Web 瀏覽器上觀看，也可在個人電腦或支援 iOS 及 Android 的智慧手機/平板上顯示即時影像。

因此，住戶使用隨身的智慧手機即可和門口訪客對講，免裝室內對講機。當訪客在 SIP IP 視訊門口機前按下“呼叫”按鈕，住戶透過對講雲端服務，即使在國外也可接聽訪客來電，可以看到訪客影像、與訪客對講，以及為訪客遠端開門。它非常適用於無接待員的大廳、前門、柵欄大門、倉庫大門等。

1.1 產品特色

悅明達科技結合創新技術和獨家設計，讓 VBell DP-104 SIP IP 視訊門口機對全體用戶具備下列特色：

✓ 易於安裝

在幾分鐘內可完成壁掛安裝。無需專業協助或特殊工具。

✓ 方便訪客使用

不論老少訪客，只要輕按一個「呼叫鍵」的 VBell DP-104 SIP IP 視訊門口機結合了簡單和便利。

✓ 高科技使生活更輕鬆

有了 VBell DP-104 SIP IP 視訊門口機，你不會再錯過任何郵遞!因為當郵差來按鈴時，你會立即被通知。

✓ 值得信賴的安全護衛

攸關居家安全的問題我們決不能輕忽，大多數竊盜是發生在白天，沒有人在家的時候。有了 VBell DP-104 SIP IP 視訊門口機，無論您身在世界各地，皆可隨時隨地回應您的訪客。

✓ 可與網路電話機(IP Phone)結合當作開門工具。

當 IP 視訊門口對講機撥入網路電話交換機(IP PBX)時，先響鈴到指定的網路電話機分機，接聽的人再按鍵即可將門打開。

- ✓ **採用 1280x720 高畫質光學感應器(CMOS Sensor) 及 112 度廣角鏡頭**
DP-104 門口機搭配了 720P(1280x720)高解像度 CMOS 鏡頭，比起 VGA / D1 (640x480)的門口機有更清晰的畫面，當顯示在中大尺寸的室內機，不會有馬賽克現象，畫質清晰。
- ✓ **內建數位輸出 Relay 控制接點**
DP-104 內建一組 Relay 控制輸出接點，可以來控制門磁開關或是連接到警報器。
- ✓ **內建數位輸入 DI 接點控制**
DP-104 具有一組 DI 數位接點，可以接門窗感應器、緊急按鈕、或是紅外線人體感應器，方便門口對講機或是緊急求救對講機的應用。
- ✓ **可內建 RFID MiFare 讀卡器 (選購)**
住戶出入大門可刷卡。
- ✓ **可內建 PoE (IEEE802.3af) (選購)**
VBell DP-104 SIP IP視訊門口機可由PoE供電，免用電源供應器。

1.2 產品規格

- 機體尺寸 (高 x 寬 x 深)：114x114x35mm
- 重量：290g
- 面板顏色：白色、黑色、銀色拉絲
- 採用 1280x720 高畫質光學感應器(CMOS Sensor)
- 支援 H.264, M-JPEG 視訊壓縮格式
- 超高性能回音消除技術
- 最短的語音延遲(低於 1~0.5 秒)
- 支援網路電話(VoIP)技術與SIP(FRC3261)通信協定
- 支援 SIP 註冊模式及 P2P 模式
- 與現今多款網路電話交換機(IP-PBX)系統相容
- 支援大多數 SIP Client 相容性
- 支援RTSP通信協定
- 內建 Relay 乾接點輸出端子(控制門鎖或警報器)
- 內建 DI 輸入接口(偵測門磁開關或外接緊急按鈕)
- 鏡頭：112 度廣角
- 支援 G711u, AAC 語音壓縮格式

- 內建硬體 AEC (Acoustic Echo Cancellation)
- 支援自動應答 
- 內建一個呼叫按鈕
- 可內建 RFID MiFare 讀卡器 (選購)
- 內建 PoE (IEEE802.3af) (選購)
- 壁掛配件 (Surface-Mount Bezel included with all Door phone Kits)
 - ✧ 含屋簷的壁板



尺寸 (高 x 寬 x 深): 127x120x44mm

- ✧ 不含屋簷的壁板



尺寸 (高 x 寬 x 深): 96x82x3mm

1.3 如何運作?

拆除現有的門鈴。然後你會在牆上看到兩根電線，請忽略它。將電源供應器之電線連接到 DP-104 SIP IP 視訊門口機 (非內建 PoE 之機型)，為其供電並將其安裝在靠近門的地方。使用乙太網路線將 DP-104 連接到您的 Internet 路由器。大功告成！現在當有人按下門鈴按鈕，您的智慧手機或平板將收到帶有聲音的即時響鈴通知，您可以看見訪客並與其交談。亦可透過您的智慧手機開啟遠端監視門口動靜。



第二章 快速安裝

VBell DP-104 SIP IP視訊門口機標準安裝僅需最少的設定。

2.1 打開紙箱

打開紙箱並取出DP-104 SIP IP視訊門口機。

您的紙箱應含有：

- 一台DP-104 SIP IP視訊門口機
- 一個具有屋簷的壁板，供壁掛用
- 一個壁板，供壁掛用
- 一條DI/DO線
- 三顆螺絲
- 一份快速安裝指南



若以上項目有缺少或損壞，請通知您的悅明達科技業務代表，並請保存紙箱及包裝材。

2.2 您還需要什麼？

- 一個電源供應器：輸出：DC 12V 1.0A
- 一條RJ-45網路線



【註】 您也可向悅明達科技購買電源供應器。這是選購項目。

2.3 在牆面佈線及安裝：

- 選擇一個位置，壁掛DP-104 SIP IP視訊門口機在您要求的位置。
- 從35 x 35mm方形孔洞拉出網路線，如下圖所示：

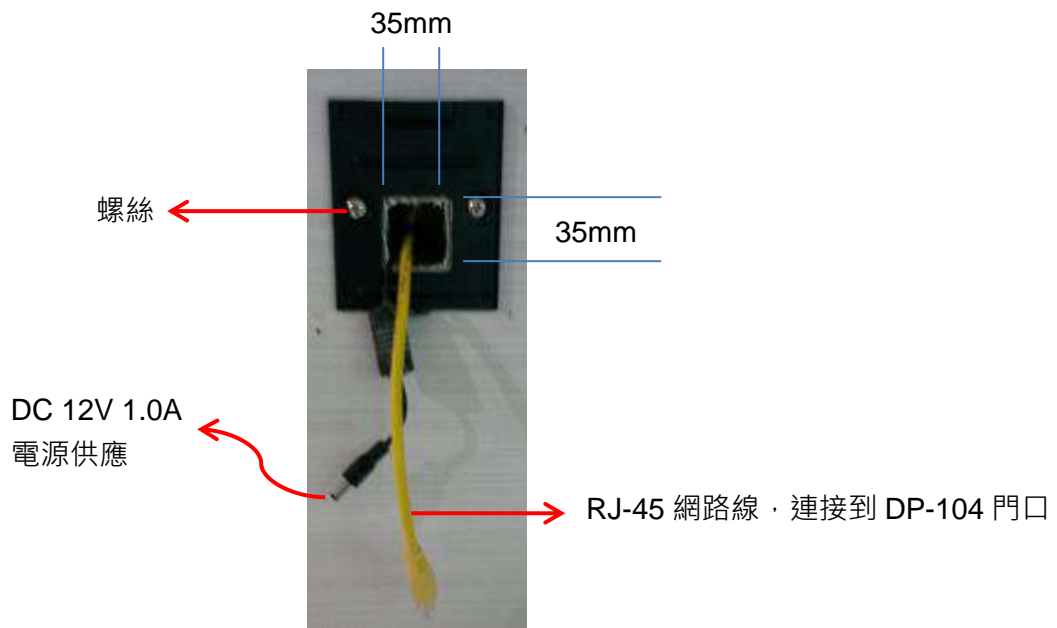

- 用一個含屋簷的壁板或不含屋簷的壁板以及兩顆螺絲，將門口對講機固定在牆上，如下圖所示：



或



圖一 用一個含屋簷的壁板壁掛在牆面

圖二 用一個不含屋簷的壁板壁掛在牆面

您可在壁板底部用一顆螺絲固定 DP-104 SIP IP 視訊門口機。

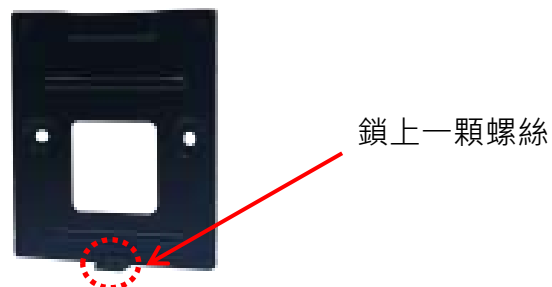

2.4 插電

連接RJ-45網路線和電源線到DP-104 SIP IP門口影像對講機，然後插入可用的電源插座。

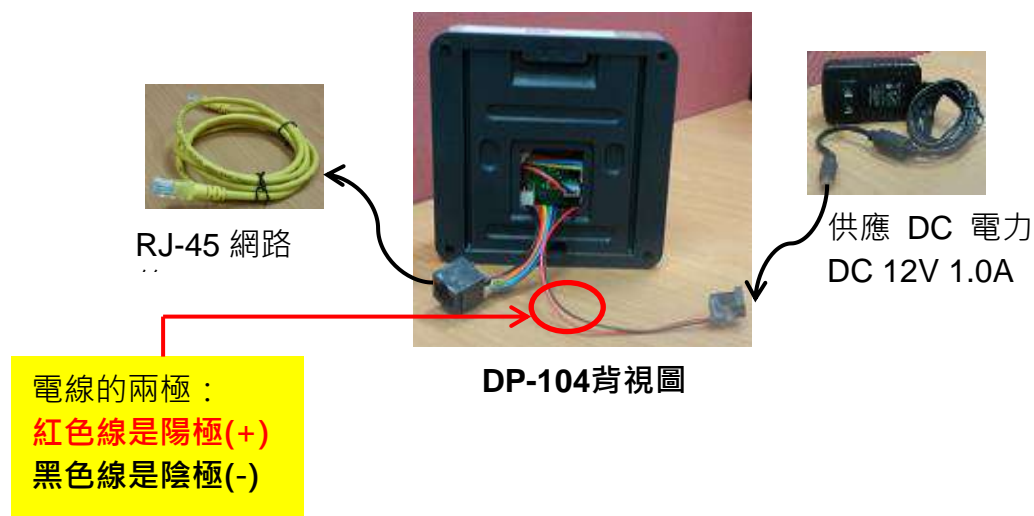

VBell服務

VBell 服務係由悅明達科技為 DP-104 SIP IP 視訊門口機應用提供的免費雲端服務。

2.5 進入VBell雲端服務

DP-104 SIP IP 視訊門口機將直接進入VBell雲端服務並自動開始工作。

現在，您能測試 DP-104 SIP IP 視訊門口機。DP-104 僅按一鍵即允許進入。訪客在前門按下“呼叫”按鈕，在建築物內的人可與訪客談話、目視訪客，然後打開大門。

第三章 完整的web設定

使用者可選擇 VBell 服務或註冊到 SIP 伺服器，其可透過 Web 瀏覽器存取。

3.1 註冊到SIP伺服器

3.1.1 進入web設定網頁

當您將DP-104 SIP IP視訊門口機註冊到SIP伺服器，請打開您的chrome瀏覽器 ，並鍵入一個IP位址。我們建議您使用IP發現者公用程式來找到您的新DP-104 SIP IP視訊門口機的IP位址，請見本手冊第18~20頁第四章的描述。例如：在位址欄鍵入DP-104 SIP IP視訊門口機的位址 **http://192.168.x.xx**，然後按下Enter鍵。螢幕將顯示如下：

請鍵入您的 DP-104 SIP IP 門口影像對講機的 IP 位址 192.168.x.xx。



註：假如DHCP失敗，請回到初始IP 192.168.1.100以進階應用。

請輸入帳號: admin 及密碼: admin，然後按下螢幕上的“Login”按鈕。

登入頁面



Web設定係由左側選單棒組成，您可按下左側選單上每一主要功能以顯示其細部設定。

- 狀態
- 服務
- 裝置
- 系統

各項設定選單將說明如下。

3.2 狀態

3.2.1 裝置資訊

然後您可看見下列畫面顯示裝置資訊：

狀態 — 裝置資訊



上述畫面之韌體版本(Firmware Version)會因版本更新而變更，請您自行上網下載最新版本，並閱讀其變更內容。韌體下載網址是

<http://220.135.186.178/dp104/firmware/download.html>

並請參見本手冊第3.5.3.1節韌體升級介紹。



3.2.2 Service Status (服務狀態)

您亦可看到服務狀態顯示如下：

狀態 — 服務狀態



3.3 服務

3.3.1 SIP設定

現在您可在第一層選單選擇“服務”，然後在第二層選單按下“SIP設定”去註冊您的DP-104 SIP IP視訊門口機到SIP伺服器。

取消雲端服務，啟用註冊模式。並在各欄位輸入您的資料。

請注意!!您需在「雲端服務與註冊資訊」內先勾選“啟用註冊模式”，則「SIP資訊」內輸入之顯示名稱才會生效。

當您完成每一欄位的資料輸入，按下螢幕最下方的“儲存”鍵以儲存您的註冊資料。螢幕將顯示如下：

服務 — SIP設定

雲端服務與註冊資訊

雲端服務 使用VBell雲端服務

啟用註冊模式

SIP資訊

顯示名稱 2N

帳號 01001

認證帳號 01001

密碼

請輸入0-9, a-z, A-Z的組合並避免特殊字元

SIP註冊資訊

註冊位址 192.168.1.251

註冊埠號 5060

註冊過期時間 300 秒

撥號按鈕 990012@192.168.1.251

例如: 2001@192.168.0.254:5060

進階設定

Outbound代理伺服器

SIP傳送類型 UDP

SIP區域埠號 5060

IP位置過濾允許 54.215.11.15

起始RTP埠號 10100

儲存

假如您想要做SIP transport, SIP local port...等進階設定，請將螢幕上游標移到“進階設定”尾端的箭號處，並按下您的滑鼠左鍵以展開其設定畫面。然後您能輸入進階設定的資料如上圖所示。

3.3.2 通話設定

下一步驟，您可在第二層選單按下“通話設定”來設定DP-104 SIP IP視訊門口機外撥電話的響鈴時間及通話時間。當您欲在使用網路電話機通話中去為訪客開門，可輸入一個DTMF碼去設定解開門鎖的話機按鍵，例如：「#」或數字鍵...等，請見下圖所示：

服務 — 通話設定

狀態	SIP設定
服務	通話設定
裝置	影像
系統	RTSP設定
	網站設定

撥號設定

響鈴時間限制: 60 秒

持續通話限制: 180 秒

透過DTMF碼開門

撥放電鈴聲

開啟 關閉

全部儲存

「播放電鈴聲」開啟時，訪客按下DP-104門口機的呼叫按鈕  時會響鈴；勾選關閉時，訪客按下DP-104門口機的呼叫按鈕時就不會響鈴。

3.3.3 影像

您可在此功能下設定DP-104 SIP IP視訊門口機的網路攝影機現場視訊的影像解析度、視頻框架速率、及影像品質。請記得在您修改其數值後，系統需再重新啟動。

服務 — 影像

狀態	SIP設定
服務	通話設定
裝置	影像
系統	RTSP設定
	網站設定

修改以下資訊後，系統必須重新啟動

影像參數

影像畫面更新率: 20

影像解碼器--H264

影像解析度: 1280x720

影像品質: 最高

影像解碼器--MJPG

影像解析度: 800x480

影像品質: 普通

全部儲存 重啟

3.3.4 RTSP 設定

即時串流通訊協定(RTSP) 使您能從DP-104 SIP IP門口影像對講機連接到RTSP伺服器監看現場影像。

現在您在第二層選單按下“RTSP設定”可啟動RTSP伺服器來即時監看誰在您的大門口。如下所示：並請記得在您修改其數值後，系統需再重新啟動。

服務 — RTSP 設定

RTSP伺服器

修改以下資訊後，系統必須重新啟動:

RTSP伺服器允許

MJPEG連結位址: /cam1/mpeg4

MJPEG音訊類型: aac

H264連結位址: /cam1/h264

H264音訊類型: aac

儲存 重啟

3.3.5 網站設定

假如您想要變更帳號及密碼，請在第二層選單按下“網站設定”如下圖：

服務 — 網站設定

網站設定

帳號: admin

密碼:

請輸入0-9, a-z, A-Z的組合並且避免特殊字元

HTTP埠號: 80

修改

3.4 裝置

3.4.1 音量控制

假如您想要調整揚聲器和麥克風的音量，請在第一層選單選擇“裝置”，並按下第二層選單的“音量控制”如下：

裝置 — 音量控制

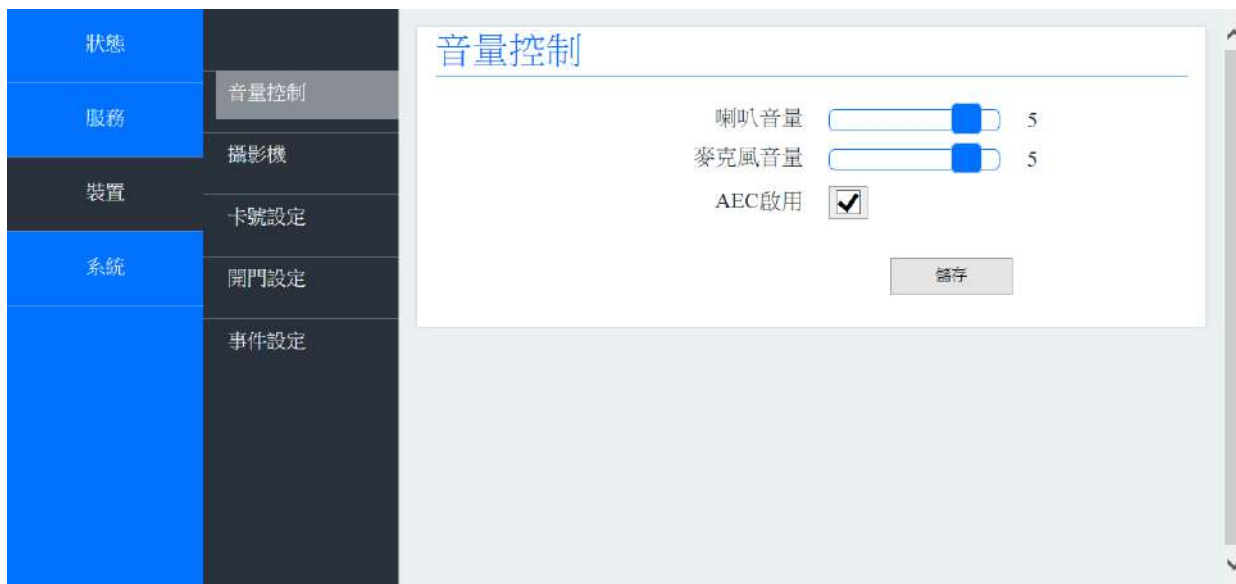

因DP-104 SIP IP視訊門口機係採內建硬體AEC (Acoustic Echo Cancellation) 設計，所以「AEC啟用」無法取消勾選。

3.4.2 攝影機

假如您想要調整DP-104 SIP IP視訊門口機的網路攝影機亮度及對比度，請在第一層選單選擇“裝置”，並按下第二層選單的“攝影機”。在“攝影機”設定功能下，您亦能決定攝影機LED燈光的開與關，閃爍可勾選50Hz或60Hz，一般而言，使用電源110V及60Hz、220V及50Hz，目前美國、加拿大、日本、台灣及其他國家是使用60Hz，歐洲、南美洲、中國、東南亞及一些國家是用50Hz，因為我們眼睛對頻率的變化超過每秒24次後便會感覺不到，所以50Hz或60Hz是一個最低的要求，為防止日光燈的閃爍頻率造成畫面有水波紋，所以使用者需要調整此參數。

若希望影像在夜間亦能清晰顯示，請勾選“夜間模式”。

請見下圖所示：

裝置 — 攝影機



3.4.3 卡號設定

DP-104R內建一個RFID讀卡機，讀卡機的種類很多，DP-104R採用的是Mifare的讀卡機，Mifare晶片卡在出廠前會燒入全世界唯一的ID號碼，是無法被修改與複製的，所以可以使用它來作為身份的辨認。

DP-104R可以在網頁設定畫面內輸入100組 ID 在記憶體，在判讀讀取的ID卡號和記憶體的ID吻合時，就可以打開門鎖。

現在我們在這裡描述如何使用RFID (Radio Frequency Identification) 設定。請在第一層選單選擇“裝置”，並按下第二層選單的“卡號設定”如下。

裝置 — 卡號設定



步驟 1: 您可經由悅明達科技提供的網頁設定畫面 (Web configure) 來設定卡號。

步驟 2: 在登入網頁設定畫面後，您將看見如上圖所示的介面，然後將您的卡片放在 DP-104R 感應區超過 2 秒，待裝置讀卡後卡片號碼將顯示在 A 區及 B 區。假如您想要設定 ID 確認身份，從 B 區選擇卡片號碼然後搬移到 C 區。您也需要勾選卡號認證。然後在 C 區的卡片持有人便能夠開門。現在，您已完成設定程序。

步驟 3: 您也可檢核 RFID 歷史紀錄以瞭解那些卡片通過，因為它能記錄最後 100 筆資料。

3.4.4 開門設定

此項功能係提供您設定開門延遲計時器。如下圖所示：

裝置 — 開門設定

狀態		<h3>開門延遲</h3> <p>開門延遲時間: <input type="text" value="1"/> 秒</p> <p><input type="button" value="儲存"/></p>
服務	音量控制	
	攝影機	
裝置	卡號設定	
系統	開門設定	
	事件設定	

3.4.5 事件設定

此項功能係提供您設定「事件」的http API (超文字傳輸協定之應用程式界面)，以便與其他系統/應用整合。http是網際網路上應用最為廣泛的一種網路協定，提供一種發布和接收HTML頁面的方法。除了「讀取卡號事件」有預設網址，每個事件皆提供使用者可自行輸入欲傳送的應用程式界面(API)網址，格式為協定類型://伺服器位址 (必要時需加上埠號) /路徑/檔案名。

「開門成功事件」係指凡卡號已經過裝置→卡號設定之設定與認證。

「開門失敗事件」係指該卡號未經過認證。

「通話接聽事件」、「通話掛斷事件」、「通話無人接聽事件」皆可一一設定。

請見下圖所示：

狀態	音量控制
服務	攝影機
裝置	卡號設定
系統	開門設定
	事件設定

按下門鈴事件	
API URL(GET): http://	<input type="text" value="192.168.0.254/callbutton.cgi"/> <input type="button" value="儲存"/>
讀取卡號事件	
API URL(GET): http://	<input type="text" value="127.0.0.1/DP/doorunlock.cgi?id=\$CARDID&mac="/> <input type="button" value="儲存"/>
將讀取卡號事件傳送至其他伺服器	
API URL(GET): http://	<input type="text" value="server/rtidread.cgi?id=\$CARDID&mac=\$MAC&time"/> <input type="button" value="儲存"/>
開門成功事件	
API URL(GET): http://	<input type="text" value="admin:admin@192.168.3.118:5000/security_guard.c"/> <input type="button" value="儲存"/>
開門失敗事件	
API URL(GET): http://	<input type="text" value="192.168.1.254/cgi-bin/doorunlock.cgi?id=\$CARDID"/> <input type="button" value="儲存"/>
通話接聽事件	
API URL(GET): http://	<input type="text" value="admin:admin@192.168.4.193:5000/scenepost.html?"/> <input type="button" value="儲存"/>
通話掛斷事件	
API URL(GET): http://	<input type="text" value="admin:admin@192.168.4.193:5000/scenepost.html?"/> <input type="button" value="儲存"/>
通話無人接聽事件	
API URL(GET): http://	<input type="text" value="admin:admin@192.168.4.193:5000/scenepost.html?"/> <input type="button" value="儲存"/>

預設開門API是
`http://127.0.0.1/DP/doorunlock.cgi?id=$CARDID`
SCARDID是用來傳送UID。
SMAC是設定紀錄檔的MAC。
STIME是設定紀錄檔的時間。
STZ是設定紀錄檔的時區。
使用@來串接每個參數。

DP-104R 為了可用來整合其他應用系統，您也可指定將讀到的卡號 ID 經由 HTTP 通信協定傳送到遠端的伺服器 (在 **API URL (GET): http://** 鍵入您的服務 IP)，再由伺服器(server)回應資料，判別是否開門。在此步驟請勿勾選卡號認證。

【註】DP-104 SIP IP門口影像對講機的開門HTTP API是

[http://127.0.0.1/DP104/doorunlock.ncgi?id=\\$CARDID](http://127.0.0.1/DP104/doorunlock.ncgi?id=$CARDID)

您不需要輸入卡片號碼。也沒有卡片號碼儲存在DP-104 SIP IP視訊門口機。

3.5 系統

3.5.1 網路設定

根據每位使用者不同的網路環境，您可在第一層選單的“系統”項目，按下第二層選單的“網路設定”來定義您的網路類型。

DP-104 SIP IP視訊門口機支援乙太網路Ethernet和PPPoE。乙太網路是最廣泛安裝的局域網路 (LAN) 技術。在乙太網路上的對等協定 (PPPoE) 是將對等協定(PPP)封裝在乙太網路框架中的一種網路協定。

假如您按下Ethernet，請選擇DHCP或Static IP如下圖所示。動態主機配置協定 (Dynamic Host Configuration Protocol，DHCP) 是一個標準的網路協定，用於內部網路或網路服務供應商自動分配IP位址。

系統 — 網路設定 — Ethernet — DHCP

The screenshot shows a web-based configuration interface for network settings. On the left is a navigation menu with categories: 狀態 (Status), 服務 (Service), 裝置 (Device), and 系統 (System). Under 系統, the '網路設定' (Network Settings) option is selected. The main content area is titled '網路' (Network) and contains the following settings:

- 網路類型 (Network Type): Ethernet, PPPoE
- 啟動協議 (Start Protocol): DHCP, Static
- Buttons: 儲存 (Save), 重啟 (Restart)
- DDNS - [前往No-IP註冊](#)
- 伺服器 (Server): dynupdate.no-ip.com
- 使用者 (User): xxxxxx@xx.yy.zz
- 密碼 (Password): [masked]
- 主機名 (Host Name): xxxxxx.no-ip.org
- Buttons: 儲存 (Save), 重啟 (Restart)
- 擷取封包 (Fetch Packet)

系統 — 網路設定 — Ethernet — Static

狀態	網路設定
服務	日期與時間
裝置	版本更新
系統	重設系統
	重開機
	語系修改

網路

修改以下資訊後，系統必須重新啟動:

網路類型 Ethernet PPPoE
啟動協議 DHCP Static

IP位址
網路遮罩
預設閘道
DNS伺服器

修改以下資訊後，系統必須重新啟動:

DDNS - [前往No-IP註冊](#)

伺服器
使用者
密碼
主機名

系統 — 網路設定 — PPPoE

狀態	網路設定
服務	日期與時間
裝置	版本更新
系統	重設系統
	重開機
	語系修改

網路

修改以下資訊後，系統必須重新啟動:

網路類型 Ethernet PPPoE

使用者
密碼

修改以下資訊後，系統必須重新啟動:

DDNS - [前往No-IP註冊](#)

伺服器
使用者
密碼
主機名

3.5.2 日期與時間

您可由手動或NTP (Network Time Protocol) 伺服器來設定DP-104 SIP IP視訊門口機的日期及時間。假如您選擇手動設定日期與時間，請在“日期”、“時間”、及“時區”欄位輸入資料。然後按下“與用戶端同步”按鈕。

假如您想自動同步時間，請啟動如下圖所示的NTP伺服器。

系統 — 日期與時間

目前時間 2005/01/26 03:58:04

日期 2005/01/26

時間 03 : 57 : 56

時區 GMT+08:00

與用戶端同步

NTP伺服器 使用NTP伺服器

NTP伺服器位址 pool.ntp.org

套用

3.5.3 版本更新

3.5.3.1 DP-104韌體(Firmware)升級

在您於第一層選單選擇“系統”並於第二層選單按下“版本更新”來做新的設定之前，您需要下載DP-104 SIP IP視訊門口機的韌體檔案。請到網址 <http://220.135.186.178/dp104/firmware> 來下載韌體檔案並儲存在您的電腦裡。

為了設定，上傳檔案期間請保持電源供應器插在電源插座上。在升級完畢後，請檢查並確認韌體版本已變更。

系統 — 版本更新

軟體

軟體版本:1.3.1606200

組態檔上傳或備份處理期間，請保持電源連接。

上傳組態檔

瀏覽... 上傳

3.5.4 重設系統

3.5.4.1 如何回到您DP-104 SIP IP視訊門口機的初始設定？

DP-104 SIP IP門口影像對講機為您提供兩種不同的方法來恢復初始設定。

- (1) 為了重設裝置到初始設定，請插上電源並按住DP-104前面板上的呼叫按鈕，直到攝影機LED燈光快速閃爍約五秒鐘，然後放開按鈕。DP-104 SIP IP視訊門口講機將自動重新開機並回到初始設定。

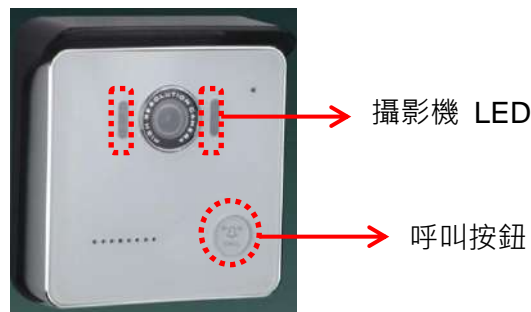

- (2) 對 v1.1.1411060 以後的版本，您可在第一層選單選擇“系統”，並在第二層選單按下“重設系統”來恢復原始設定，請見下圖說明。

【註】這個操作會在重設後重新啟動系統。

系統 — 重設系統



3.5.5 重開機

此項功能係提供您重新啟動DP-104系統，如下圖所示。您亦可在本手冊第3.5.1節系統下的網路設定功能的“儲存”按鈕旁選擇“重啟”按鈕，來執行重開機工作。

系統 — 重開機



3.5.6 語系修改

此項功能係提供您設定DP-104系統網頁畫面顯示的語言，您可選擇繁體中文或英文，如下圖所示。

系統 — 語系修改





第四章 如何找到您DP-104 SIP IP視訊門口機的IP位址？



如果您難以找到DP-104 SIP IP視訊門口機的IP位址，請打開網路瀏覽器並在網址區鍵入 <http://220.135.186.178/dp104/utilities/>，然後按下Enter鍵。螢幕將顯示如下：

Name	Last modified	Size	Description
Parent Directory	-	-	-
AvaCamFinder.zip	07-Oct-2014 11:25	43K	
AvaScan.ipa	09-Oct-2014 17:32	74K	
avaCamFinderJava.zip	06-Nov-2014 15:18	6.7K	
avaScan.apk	06-Aug-2014 15:21	7.9M	

Apache/2.2.3 (CentOS) Server at 220.135.186.178 Port 80

AvaCamFinder.zip係供您的PC使用。請按下“AvaCamFinder.zip”並下載檔案到您的PC或筆電。然後安裝該檔案。  圖像將出現在您的PC或筆電桌面上。  圖像，您將發現您的DP-104門口影像對講機的IP位址顯示在螢幕上，如下圖所示。



AvaScan.ipa 係供您的iOS行動裝置使用，如iPad或iPhone。請在您的iPad或iPhone打開網際網路瀏覽器，並輸入一個IP位址220.135.186.178/dp104/utilities/，然後下載檔名為 AvaScan.ipa的檔案 裝之。圖像將出現在您的iPad或iPhone App Store 上。按下 圖像，您將發現您的DP-104門口影像對講機的IP位址顯示在iPad或iPhone螢幕上，類似上圖。

avaScan.apk 係供您的Android行動裝置使用。請在您的智慧型手機或平板打開網際網路瀏覽器，並輸入一個IP位址220.135.186.178/dp104/utilities/，然後您亦可看見如下畫面顯示在您的智慧型手機上。

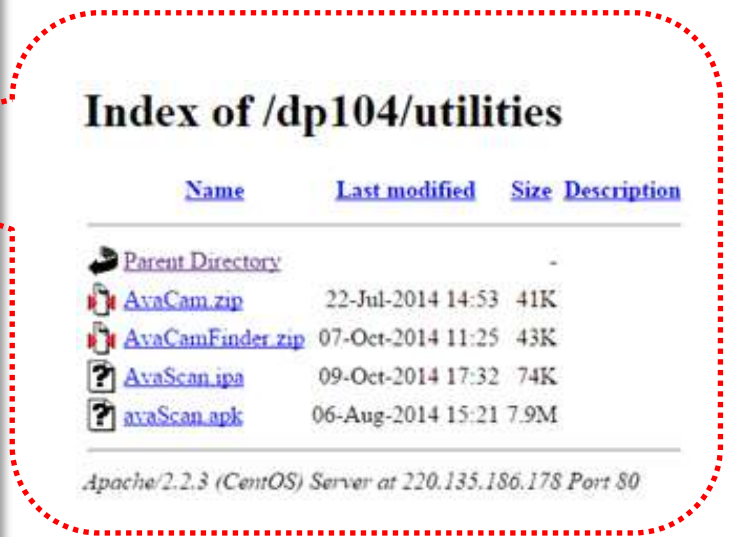
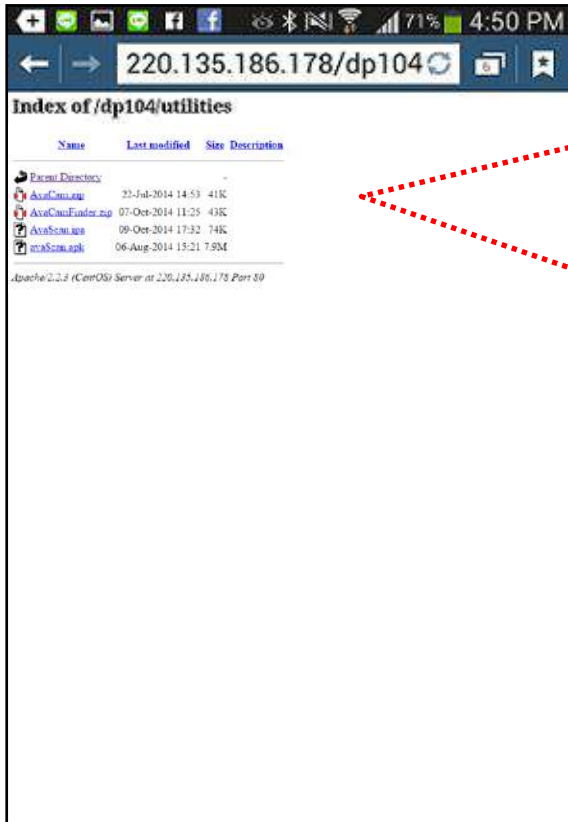

請下載檔名為avaScan.apk的檔案到您的智慧型手機或平板並安裝之。  圖像將出現在您的智慧型手機或平板App畫面上。按下  圖像，您可按下“search Cam”按鈕來查看您的DP-104門口影像對講機的IP位址，示如右下圖。

顯示您的 DP-104 IP 位址是
192.168.1.120

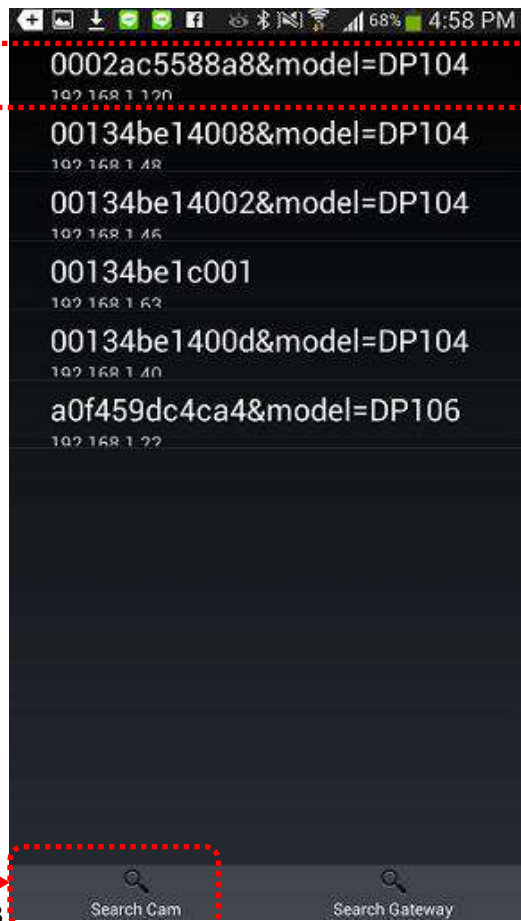

Search Cam

第五章 DP-104SIP IP 視訊門口機的 DI/DO 接頭說明

本章將描述如何連接門鎖/開鎖信號或警報信號到 DP-104 門口影像對講機的印刷電路板。

DP-104 印刷電路板

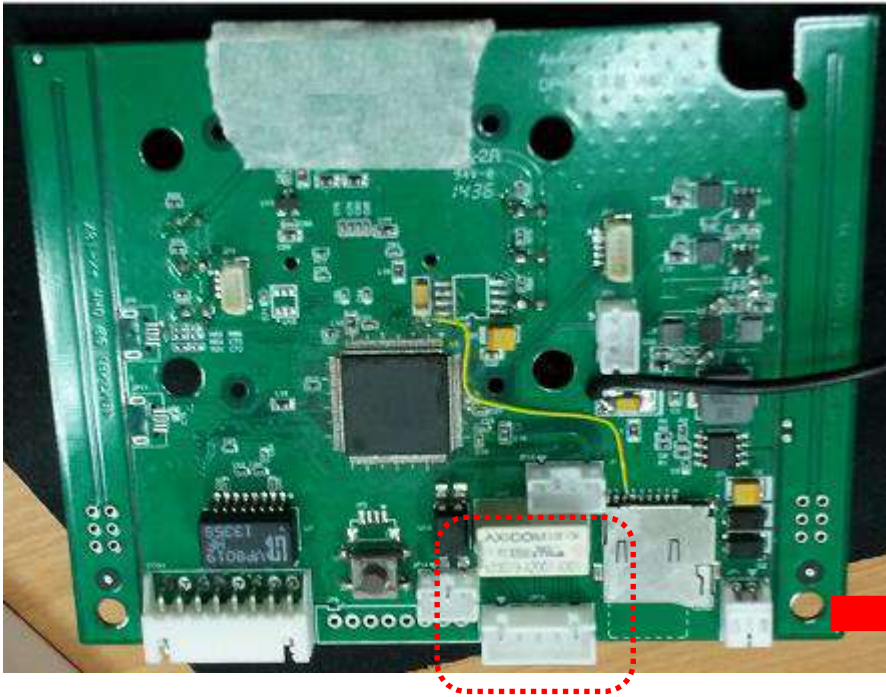

DP-104 JP10 說明：

- PIN 1: DI+
- PIN 2: DI-
- PIN 3: DO 常閉 (NC)
- PIN 4: DO COM
- PIN 5: DO 常開 (NO)

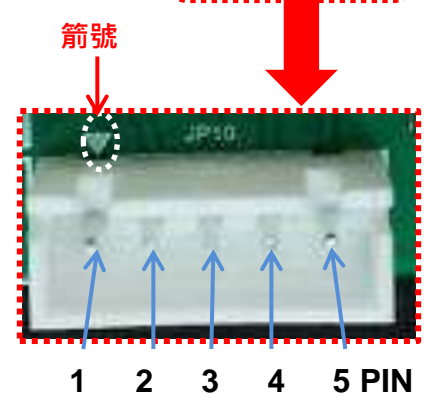

悅明達科技為您提供一條 DI/DO 線，如下圖：

- PIN 5: DO 常開 (NO) (黑色)
- PIN 4: DO COM (棕色)
- PIN 3: DO 常閉 (NC) (紅色)
- PIN 2: DI- (橘色)
- PIN 1: DI+ (黃色)



連接 DI/DO 線到 DP-104 的印刷電路板，請見下圖：

DP-104 的印刷電路板

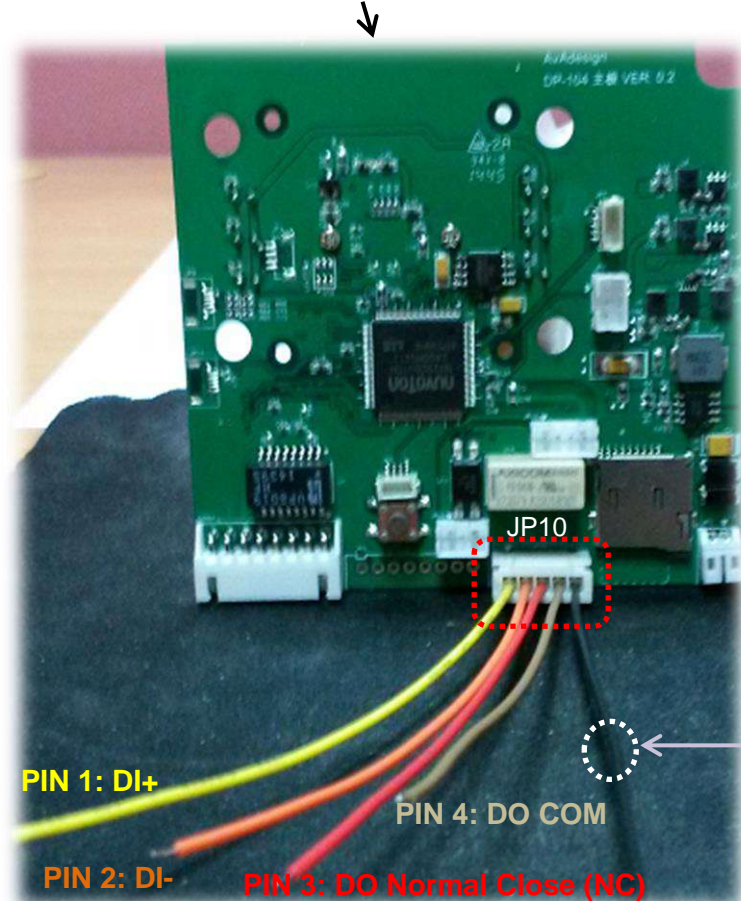

PIN 1: DI+

PIN 2: DI-

PIN 3: DO Normal Close (NC)

PIN 4: DO COM

PIN 5: DO Normal Open (NO)

PIN 5: DO NO

係依據您的陽極鎖類型而定，
本例並未使用 PIN 5。

DI 接感應器，用來告知狀態，以便 CPU 做相應動作。

DO 接欲控制的裝置，依裝置狀態可接(常閉—COM)或是(常開—COM)。此控制電路由繼電器來控制裝置之電源 ON/OFF 狀態。

DP-104 JP10

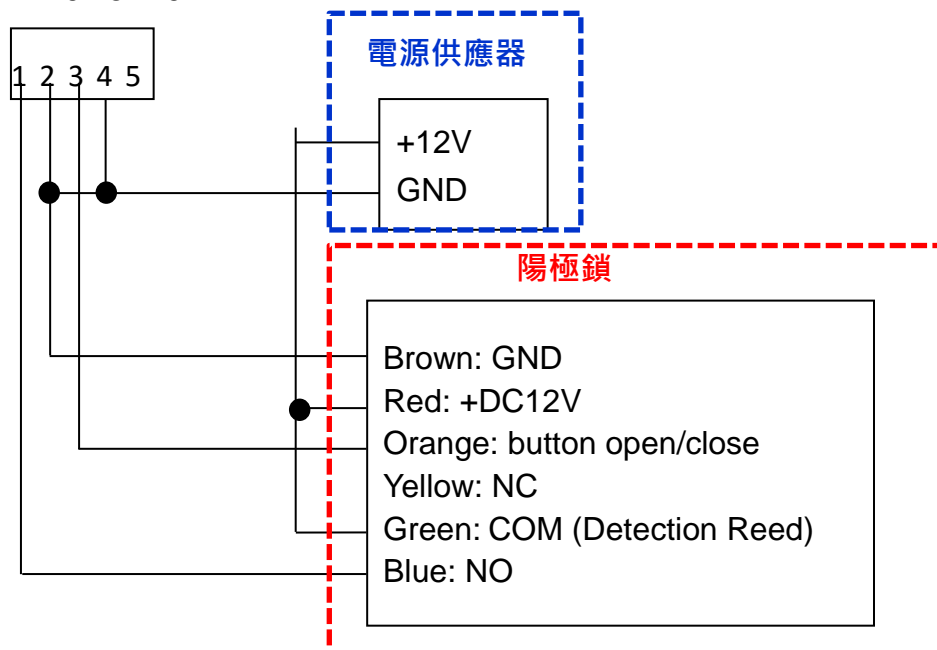

DP-104 門口影像對講機與門禁陽極鎖連接，如下圖所示：

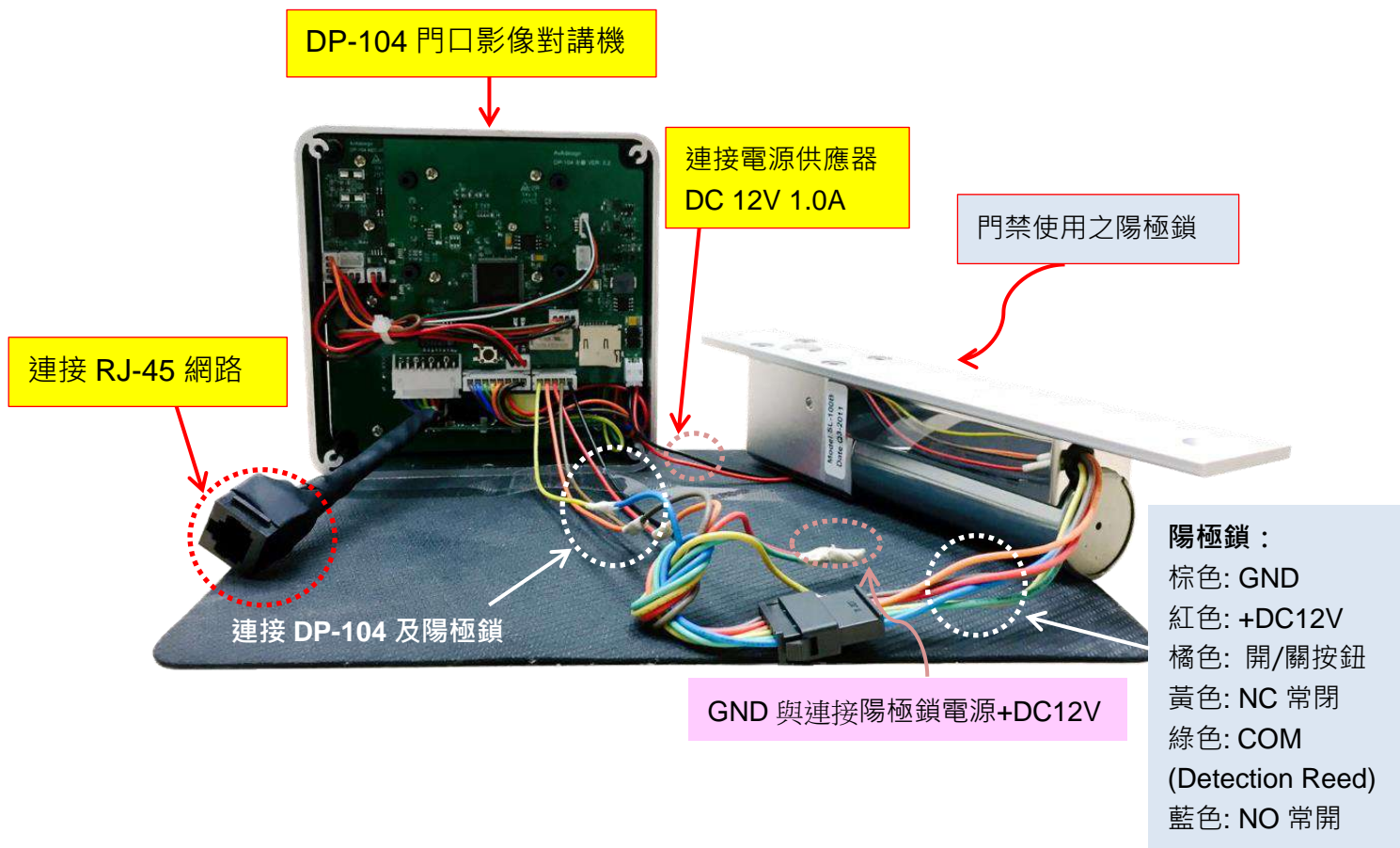

第六章 應用

DP-104 SIP IP 視訊門口機之應用，請見下圖。

簡單的對講聯網

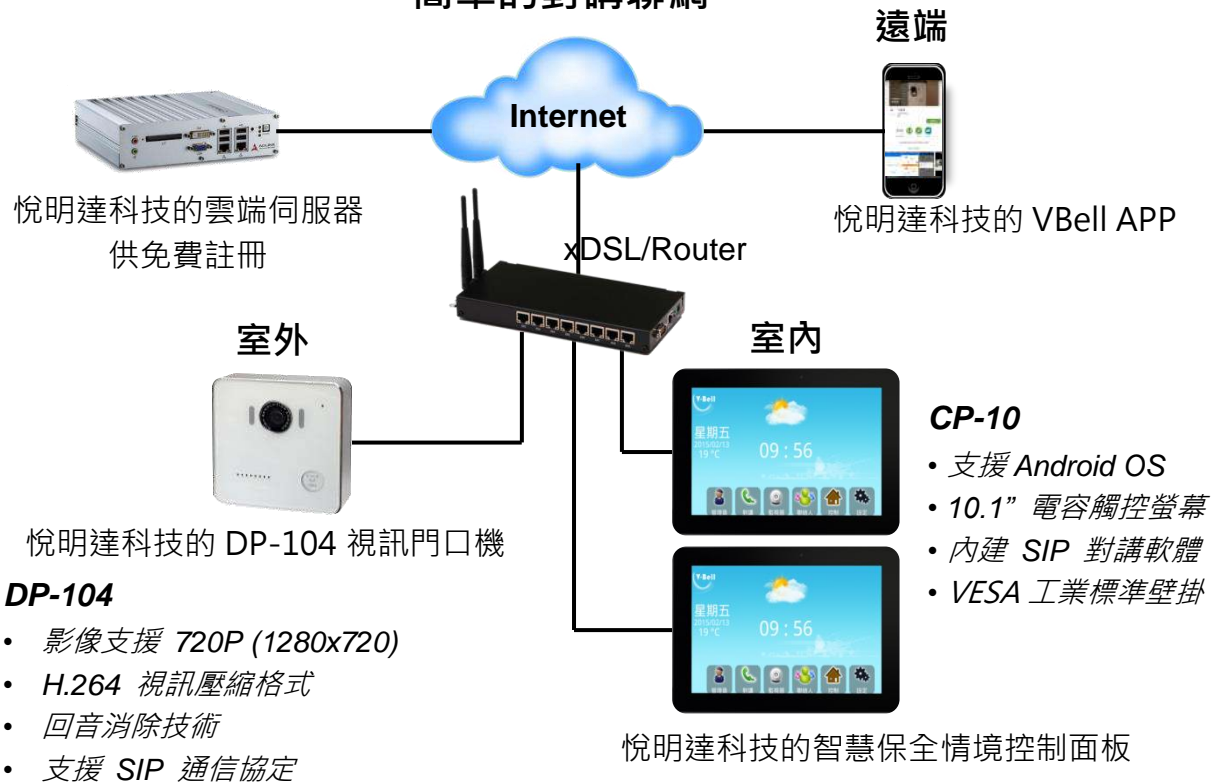

智慧家庭對講整合聯網

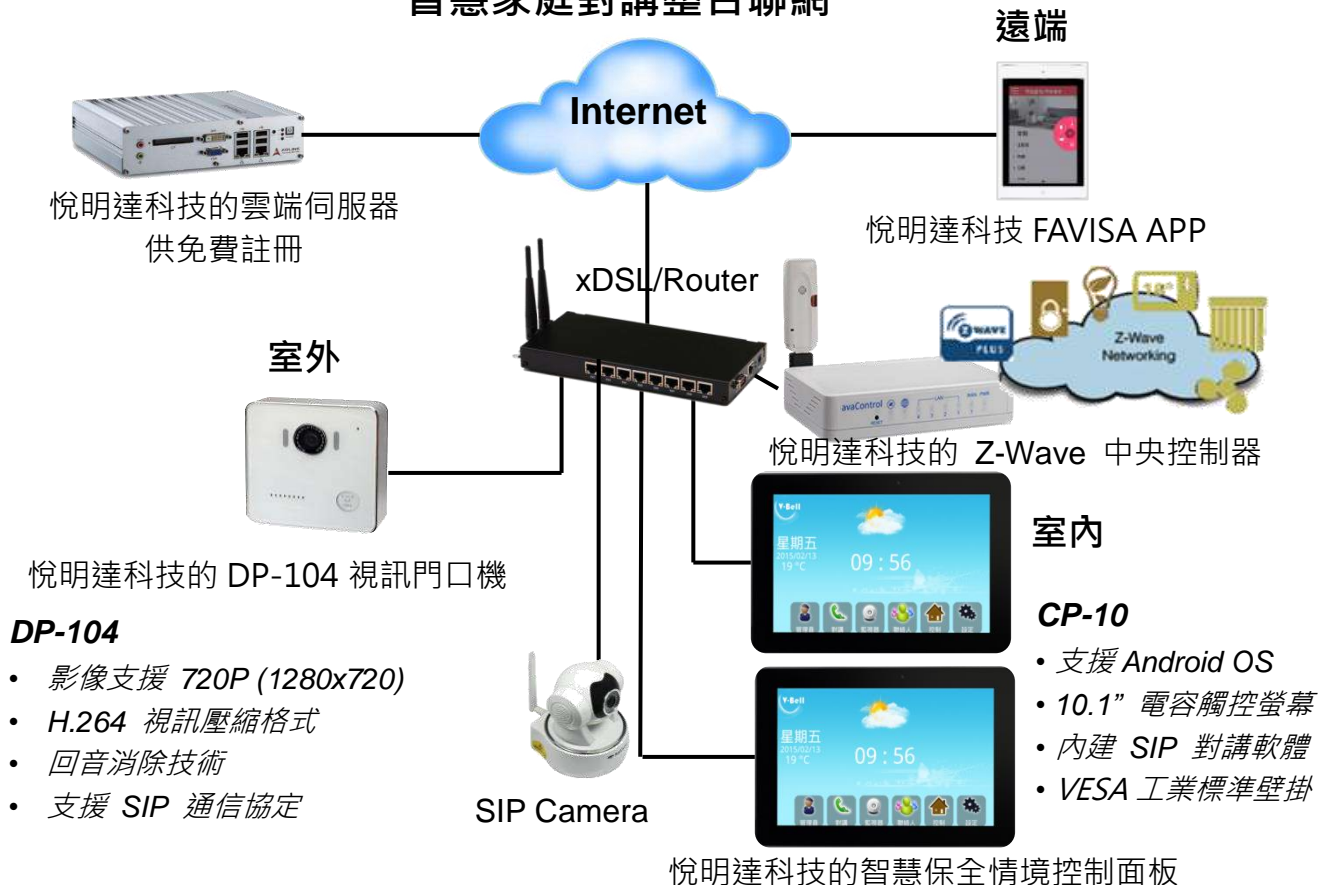

第七章 DP-104 SIP IP視訊門口機之訂購資訊

以下訂購資訊供您選購：

型號	標準	電源供應器	PoE	RFID
DP-104	✓			
DP-104P	✓		✓	
DP-104R	✓			✓
DP-104PR	✓		✓	✓
DP-104A	✓	✓		
DP-104AP	✓	✓	✓	
DP-104AR	✓	✓		✓
DP-104APR	✓	✓	✓	✓





AVA VBell / <http://avadesign.com.tw>

