



AVA-610

7吋彩色影像電話

V-Bell

安裝與使用手冊



悦明達科技有限公司

AVADESIGN TECHNOLOGY CO. LTD.

www.avadesign.com.tw

歡迎辭

恭喜您購買V-Bell AVA-610 七吋彩色影像網路電話機。這款網路電話機是一款全功能視頻電話，提供在數據網路的語音和視頻通信，具備傳統電話的所有功能以及擷取多種數據服務之特色，適合所有企業和家庭的通訊需求。可搭配V-Bell DP-104 SIP IP門口影像對講機使用，完成您所需的智慧型門禁管理，而且透過電話機螢幕功能選項或網路瀏覽器即可簡易安裝和設定。



中文使用手冊版本 V1.00 2015年11月05日
悅明達科技有限公司.
新北市中和區中山路二段351號4樓之10
TEL: (02) 2222-1266
www.avadesign.com.tw

目 錄

| | |
|----------------------------------|-----------|
| 第一章 介紹 | 4 |
| 1.1 特性 | 4 |
| 1.2 技術規格..... | 4 |
| 1.3 機體外觀..... | 6 |
| 第二章 快速安裝 | 8 |
| 2.1 打開紙盒..... | 8 |
| 2.2 連接彩色影像網路電話機 | 8 |
| 2.3 設定..... | 9 |
| 2.3.1 經由網頁設定..... | 9 |
| 2.3.2 經由LCD選單設定..... | 9 |
| 2.4 撥打一通電話 | 10 |
| 2.4.1 打電話..... | 10 |
| 2.4.2 接電話..... | 10 |
| 2.4.3 電話轉接 (Call Transfer) | 10 |
| 2.4.4 多方通話..... | 10 |
| 第三章 如何使用AVA-610 | 11 |
| 3.1 電話..... | 12 |
| 3.2 日曆..... | 13 |
| 3.3 免打擾 (DND)..... | 13 |
| 3.4 簡訊 | 14 |
| 3.5 Android 系統..... | 14 |
| 3.5.1 乙太網路設定 | 15 |
| 3.5.2 安全 | 15 |
| 3.5.3 語言及輸入 | 15 |
| 3.6 語音信箱..... | 15 |
| 3.7 聯繫人..... | 16 |
| 3.7.1 新增聯繫人..... | 16 |
| 3.7.2 新增群組..... | 17 |
| 3.8 通話記錄..... | 18 |
| 3.9 設定..... | 18 |
| 3.9.1 系統信息..... | 18 |
| 3.9.2 網路設置..... | 19 |
| 3.9.3 帳號設置..... | 19 |
| 3.9.4 呼叫設置..... | 20 |
| 3.9.5 顯示設置..... | 20 |
| 3.9.6 聲音設置..... | 21 |
| 3.9.7 時間設置..... | 21 |

| | |
|---|-----------|
| 3.9.8 系統維護..... | 22 |
| 3.9.9 語音設置..... | 22 |
| 3.9.10 視頻設置..... | 22 |
| 3.9.11 軟按鍵..... | 22 |
| 3.9.12 組播..... | 22 |
| 3.9.13 重啟話機..... | 22 |
| 第四章 如何與DP-104 SIP IP門口影像對講機搭配使用..... | 23 |

第一章 介紹

AVA-610七吋彩色影像網路電話機提供完整的桌面電話解決方案，靈活彈性的功能，高語音品質，而且操作非常簡單，適合所有中小型至大型企業的通訊需求，絕對是一台優異的桌上型影像電話。

尤其AVA-610內建有最新的Freescale四核解決方案，7吋電容觸控螢幕，攝影機，以及Android 4.2平台。它不只是提供了豐富的功能、應用、和業務的附加價值。並且也是一台具有實惠價格的彩色影像電話機。本手冊將協助您輕鬆容易地使用此話機各種功能和服務。

1.1 特性

- 支援 Android 4.2 作業系統。
- 7 吋 TFT 液晶顯示面板 800x480 解析度。
- 支援電容式多點觸控面板。
- 內建 SIP 視訊對講機功能。
- 具有兩個 RJ45 網路介面，網路連線品質穩定。
- 支援 PoE (IEEE802.3af) 網路電源輸入。
- 具有壁掛或是桌上安裝模式。
- 支援話筒通話模式和免持聽筒通話模式。
- 前面板 web camera 鏡頭可以調整角度。
- 內建選購智慧家庭控制面板軟體。
- 可以搭配 DP-104 SIP IP 門口影像對講機使用。
- 支援 H.264 、H.263 視訊壓縮格式。
- 支援與 IP-PBX 註冊能力，可以同時註冊 6 個不同的 IP-PBX。
- 支援 SIP 點對點通信模式。
- 具有顯示日期、時間能力。

1.2 技術規格

| 技術規格 | |
|------|--|
| 話機特性 | <ul style="list-style-type: none"> • Android 4.2 OS • 支援高品質影像電話 • 支援 SIP 2.0 (RFC3261) 及相關 RFC • 支援 6 部 SIP 伺服器及備援 SIP Proxy 伺服器 • 支援 SIP UDP/TCP/TLS • 支援 HDMI • 支援 USB Host |

| | |
|----------------|---|
| | <ul style="list-style-type: none"> • 支援回音消除 – 在全雙工免持聽筒電話模式，最大濾波器長度 128ms • 支援 PLC 及自調適語音抖動緩衝 |
| 螢幕 | <ul style="list-style-type: none"> • 7 吋 TFT 800X480 電容式多點觸控螢幕 |
| 視頻特性 | <ul style="list-style-type: none"> • 視頻編碼: H.264 / H.263 • 圖像編碼: JPEG/PNG/BMP/GIF • 影像格式: MP4/3GP/FLV • 視頻電話解析度: QCIF / CIF / VGA / 4CIF (1280x720P 選購) • 頻寬選擇: 64kbps~4Mbps • Frame rate 選擇: 10~30fps • 子母畫面(PIP) • 遠端視頻可全螢幕顯示 • 支援多達 6 個視頻顯示模式 |
| 話務特性 | <ul style="list-style-type: none"> • 電話轉接 Call Forwarding • 電話轉接(通話前轉接/通話後轉接/警報時轉接) Call Transfer • 通話保留 • 話中插接 • 多方通話 • BLF List • 可10路通話 • Join Call • 來電代接 • 通話完成 • Hot desk 功能 • Soft DSS鍵 (最多128) • 自動重撥/不重撥 • 支援多條外線及預撥號 • 支援來訊及MWI • 在通話中錄音 • 靈活的撥號計畫 • 熱線/Warm-line • 來電拒絕 • 黑名單 • 外撥電話的Barring功能 • 勿干擾 |
| 機體與環境特性 | |
| 總重量 | <ul style="list-style-type: none"> • 1.8Kg |

| | |
|-------------|---|
| 電源供應器 | <ul style="list-style-type: none"> • 輸入: 100~240V • 輸出: 12V, 1.0A |
| WAN 埠 | • 10/100/1000 Base-T RJ-45 for LAN |
| LAN 埠 | • 10/100/1000 Base-T RJ-45 for PC |
| HDMI 埠 | • Type A |
| SD 介面 | • TF 卡支援到 32G |
| USB 埠 | • USB 2.0 |
| SDRAM | • 1GB DDS3 1066 |
| Flash | • 4 GB |
| 操作溫度 | • 0~40°C |
| 相對濕度 | • 10 ~ 65% |
| 認證 | |
| FCC、CE、ROHS | |

1.3 機體外觀

1.3.1 前視圖與按鍵說明

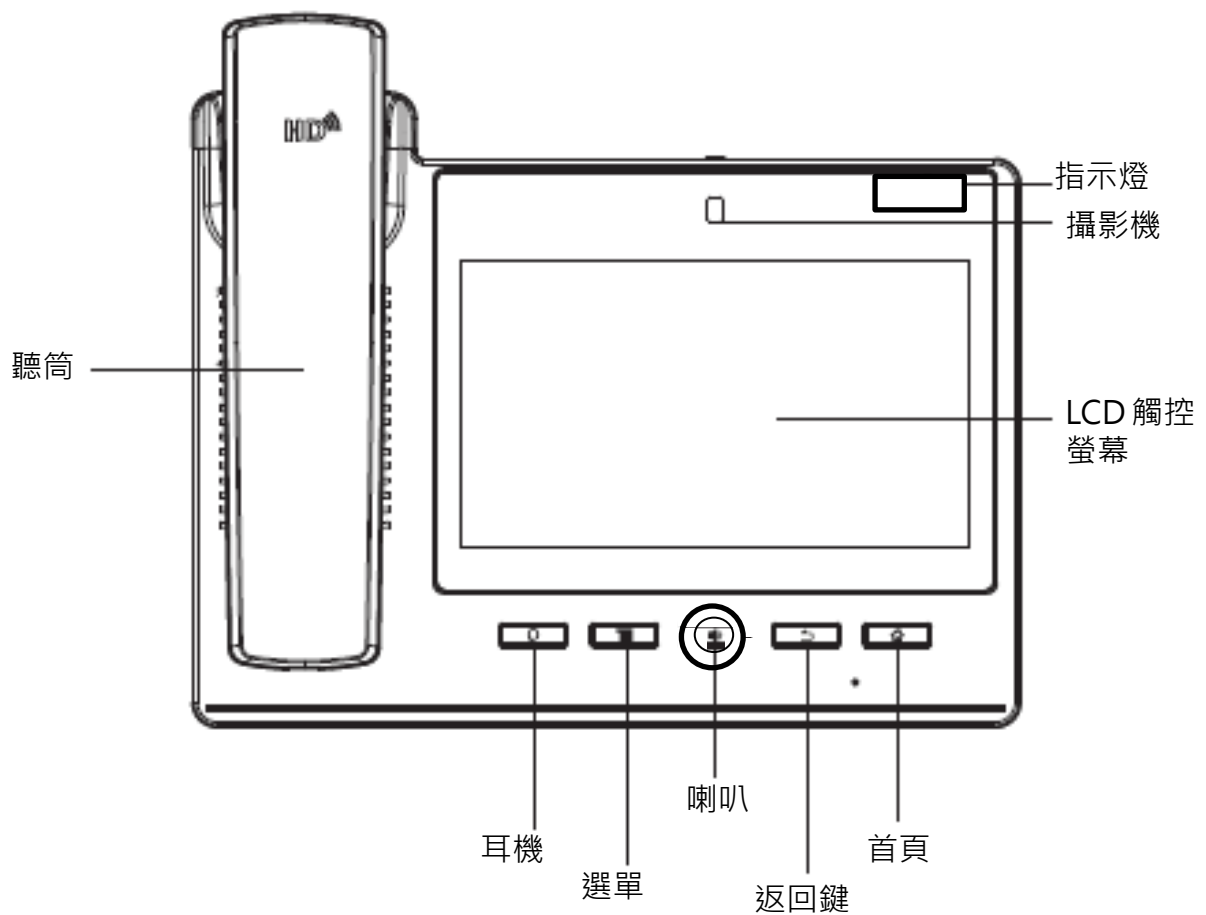

1.3.2 頂視圖

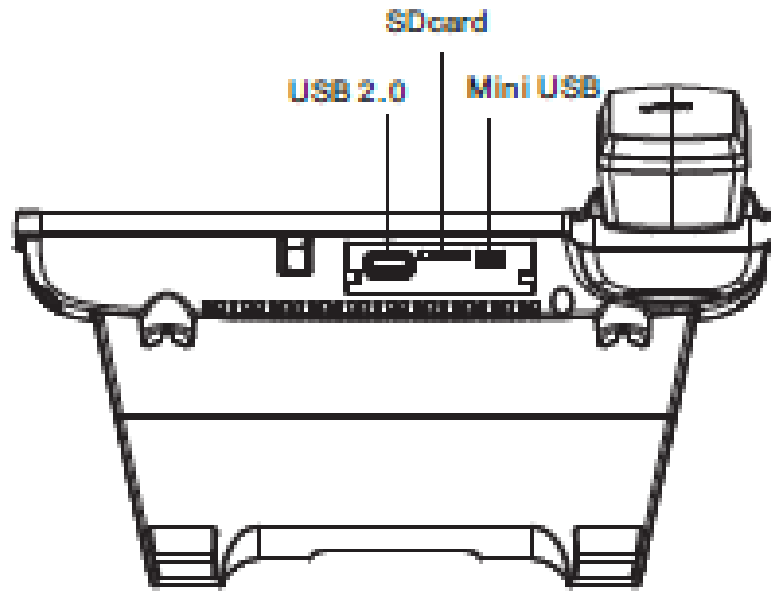

第二章 快速安裝

AVA-610七吋彩色影像網路電話機標準安裝僅需最少的設定。

2.1 打開紙盒

打開紙盒並取出AVA-610七吋彩色影像網路電話機。您的紙盒應含有：

- 一台AVA-610七吋彩色影像網路電話機
- 聽筒
- 聽筒線
- 一個底座支架
- 一條乙太網路線
- 一個電源供應器



若以上項目有缺少或損壞，請通知您的悅明達科技業務代表，並請保存紙盒及包裝材。

2.2 連接彩色影像網路電話機

連接彩色影像網路電話機，如下圖所示：

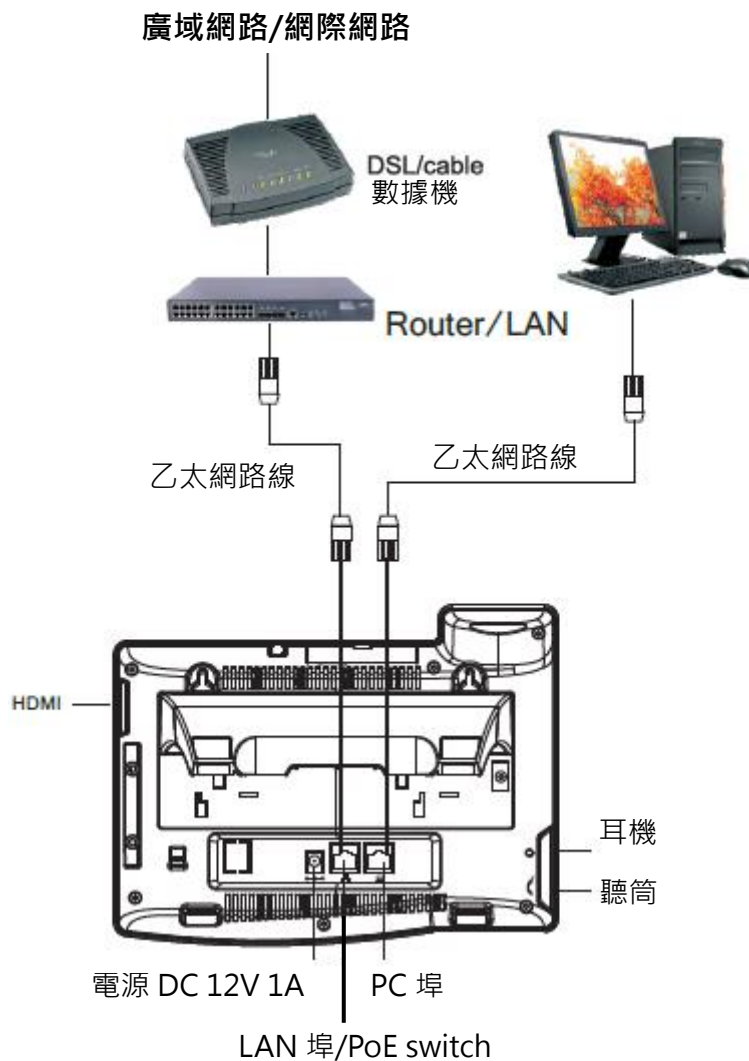

2.3 設定

2.3.1 經由網頁設定

1. 在話機的頂部拖拉狀態柱，您會得到話機的網路IP位址。
2. 打開網頁瀏覽器，並輸入IP在位址欄中，例如：`http://192.168.1.1/`。您將準備好進入網頁界面和設定。

【註】初始使用者姓名/密碼是“admin”/“admin”。

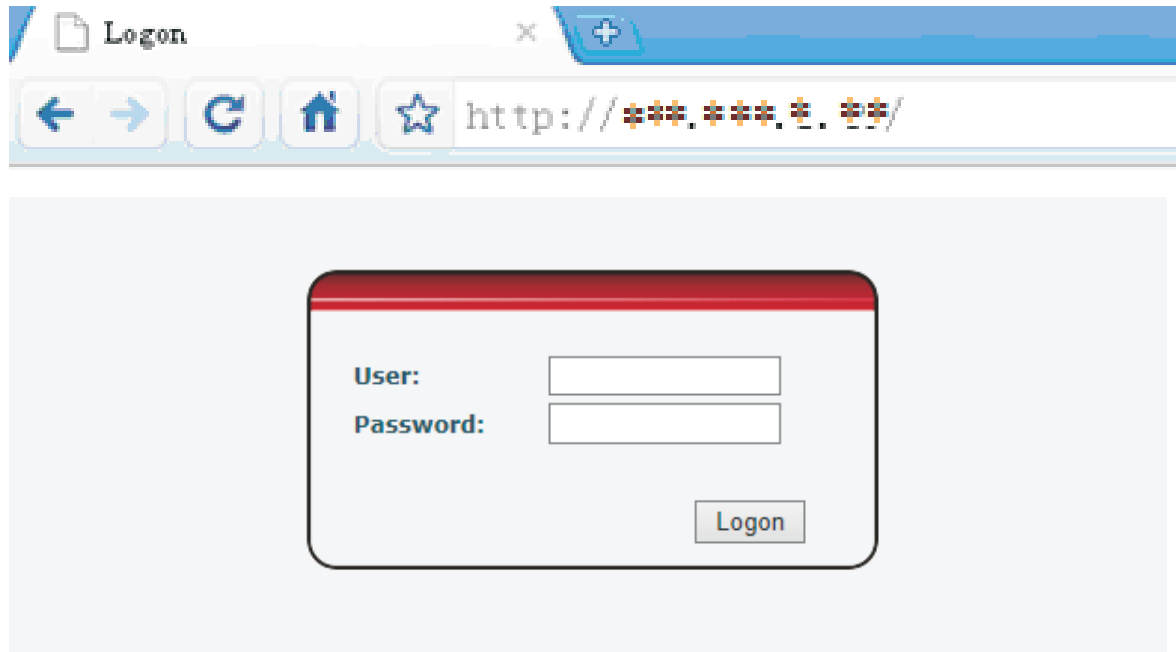

VoIP設定：

1. 選擇SIP線路以註冊。
2. 輸入IP位址、伺服器埠、認證使用者、密碼、SIP用戶、及顯示姓名...啟用“Mark”，並按下“APPLY”。

2.3.2 經由LCD選單設定

網路設定：

1. 按螢幕上的“話機選單圖示”。
2. 選擇並按下“網路”。
3. 選擇DHCP、Static IP、或PPPoE – 並按“SAVE儲存”。

【註】初始值是DHCP。若您選擇Static IP、或PPPoE，請跟隨螢幕顯示輸入所需的資訊。

VoIP設定

1. 按螢幕上的“話機選單圖示”。
2. 選擇並按下“帳戶”。
3. 請輸入選單密碼“123456”並按下輸入鍵。
4. 輸入伺服器位址、伺服器埠、認證使用者、密碼、及SIP用戶...啟用註冊“Mark”，並按下“SAVE”。

2.4 撥打一通電話

2.4.1 打電話

1. 拿起聽筒，撥打圖示，或喇叭鍵。
2. 選擇您喜歡使用的SIP線路。
3. 撥號 – 按 “#” 符號或視頻圖示來撥打一通語音電話或視頻電話。

【註】假如您撥錯電話號碼需要刪除它，請長按刪除圖示來消除它。

2.4.2 接電話

1. 語音電話 (初始設定) – 拿起聽筒，或按下喇叭鍵。
2. 視頻電話 – 按下視頻圖示來接聽。假如話機已預先程式設定其初始值為影像電話，則您能拿起聽筒，或按下喇叭鍵。

【註一】當您接聽一通在您的聯絡人名單中的電話，您可看見來電者的照片(預設)、姓名、和電話號碼。

【註二】假如對方按下視訊請求圖示，接受您的請求，您可切換語音到視頻通話。

2.4.3 電話轉接 (Call Transfer)

1. 在和甲方通話中，按下“轉接”鍵，撥打另一個電話與乙方交談，並再次按“轉接”鍵。
2. 在和甲方通話中，按“轉接”鍵，撥打乙方號碼，然後再按“轉接”鍵。

2.4.4 多方通話

在和甲方通話中，按“會議 (Conference)”鍵，撥打另一個電話與乙方交談，並再次按“會議”鍵。

【註一】在三方通話狀態中，您可按甲方照片或乙方照片來切換與任一方之個別交談。

【註二】在三方通話狀態中，您可按“Exit”鍵來跳出目前的會談。另外兩方可繼續通話，而無需中斷。

第三章 如何使用AVA-610

當您將AVA-610七吋彩色影像網路電話機插上電源後，請等待約10秒鐘，您將看見螢幕出現“VoIP”字樣閃爍，數秒後其首頁畫面將顯示如下圖。

AVA-610主畫面



若您以手點選主畫面右側的“<”符號，將可進入Dsskey，本模組包含五個擴展模組，140個可編輯鍵。您可以點擊“鍵盤”或長按此鍵對其進行編輯。線路1~5、重撥鍵、和釋放鍵是原始的按鍵，但您也可以編輯它們，如下圖所示：

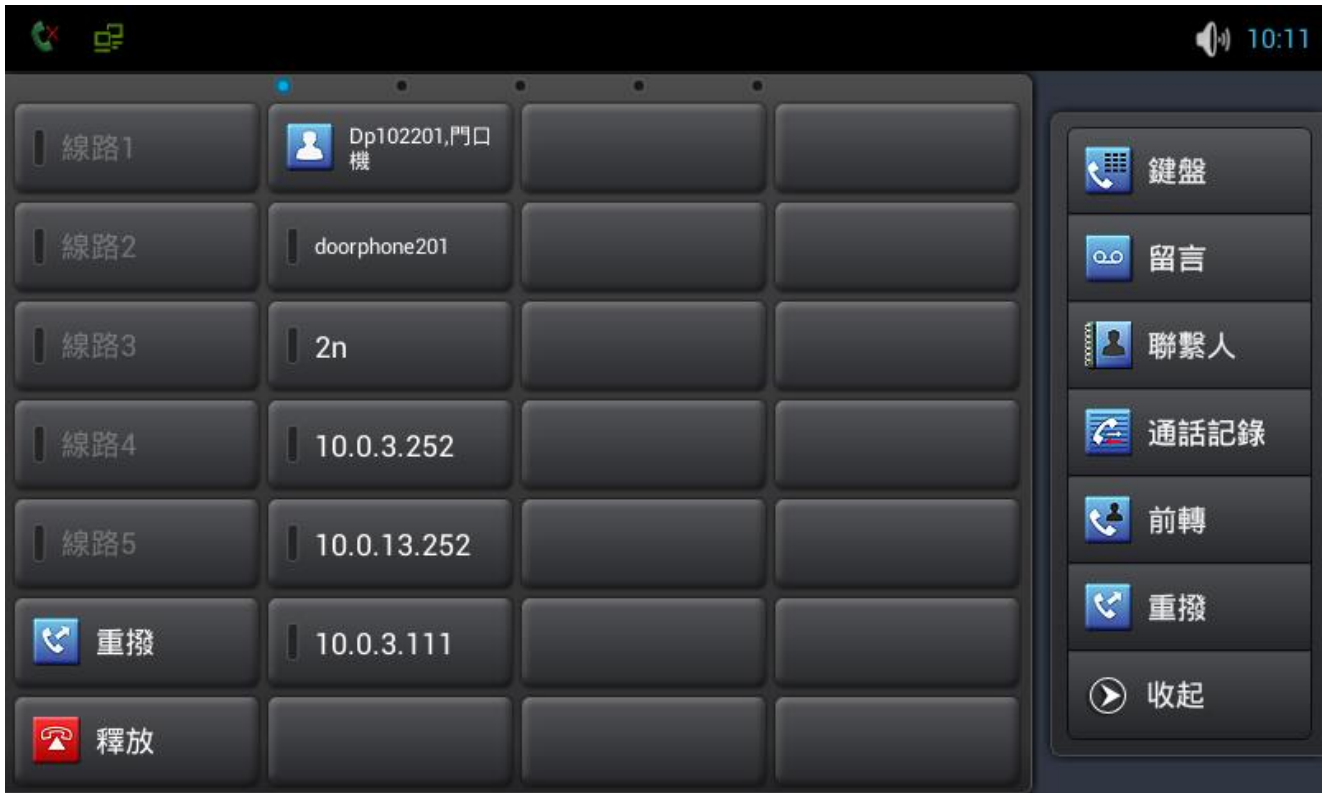

您亦可以手點擊觸控螢幕來使用各功能。現在為您一一介紹主畫面底部的九個功能圖示如下所述：

3.1 電話

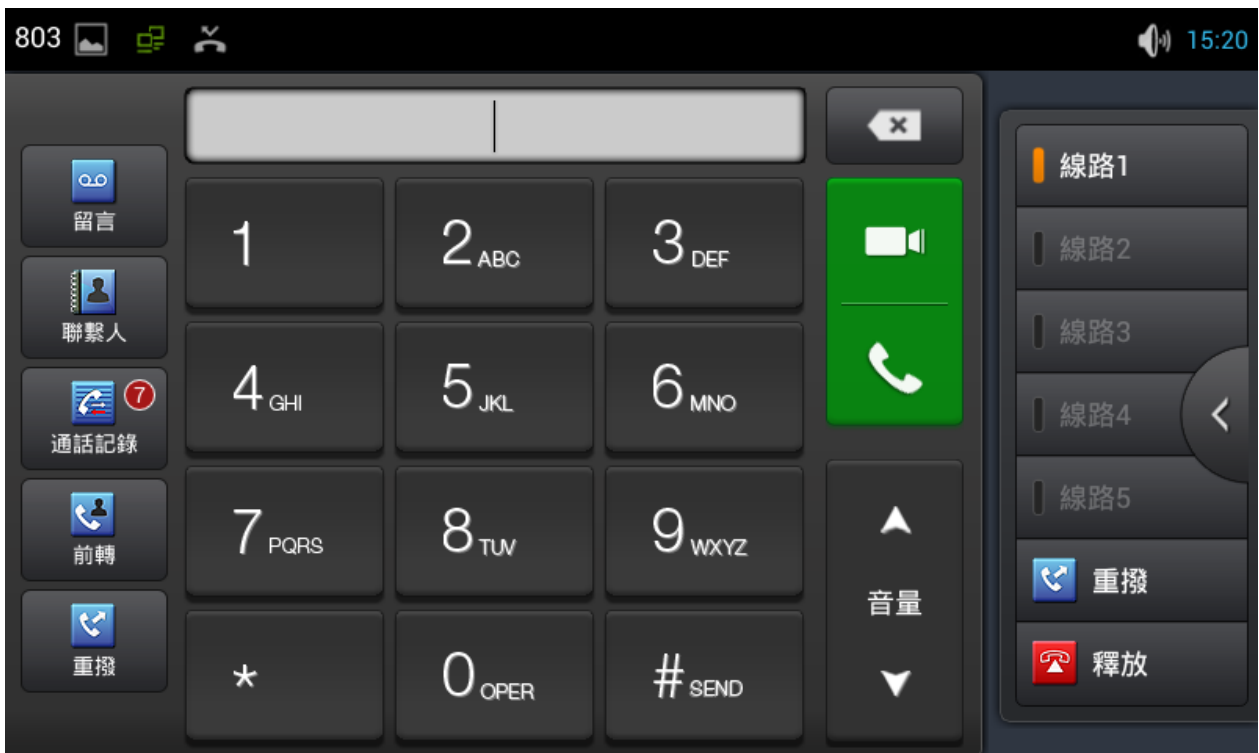

3.2 日曆



3.3 免打擾 (DND)



3.4 簡訊

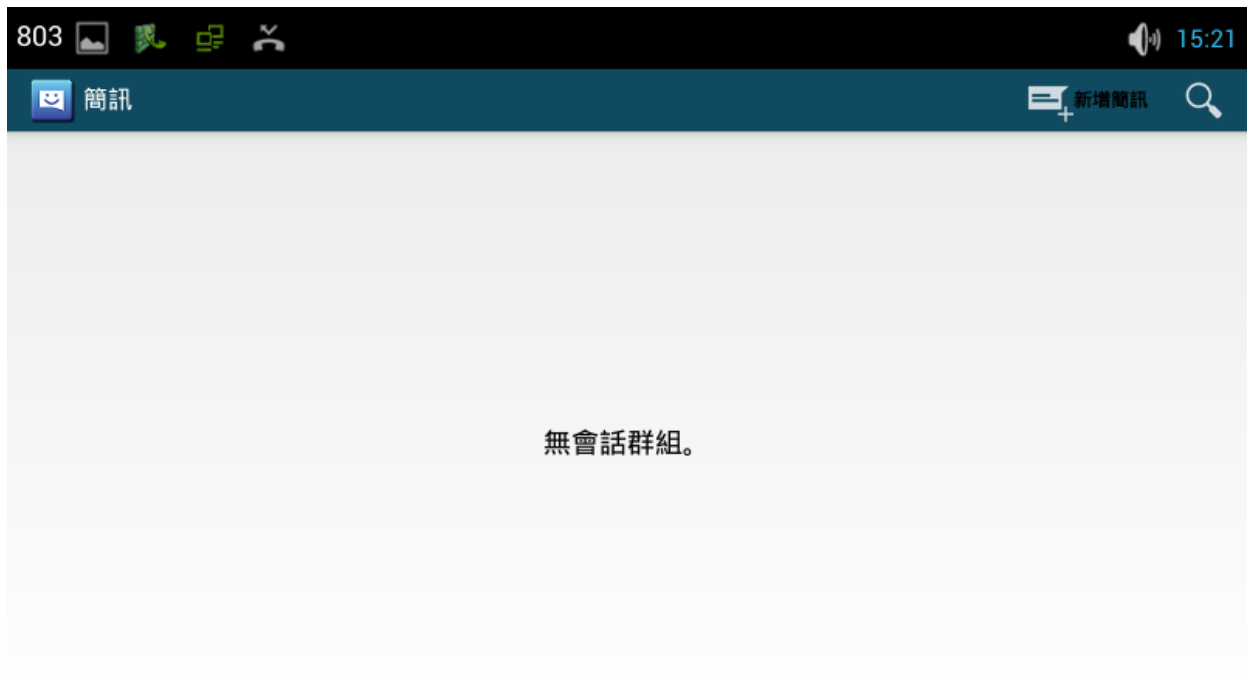

3.5 Android設定



3.5.1 乙太網路設定

3.5.2 安全

3.5.3 語言及輸入

3.6 語音信箱



3.7 聯繫人



3.7.1 新增聯繫人

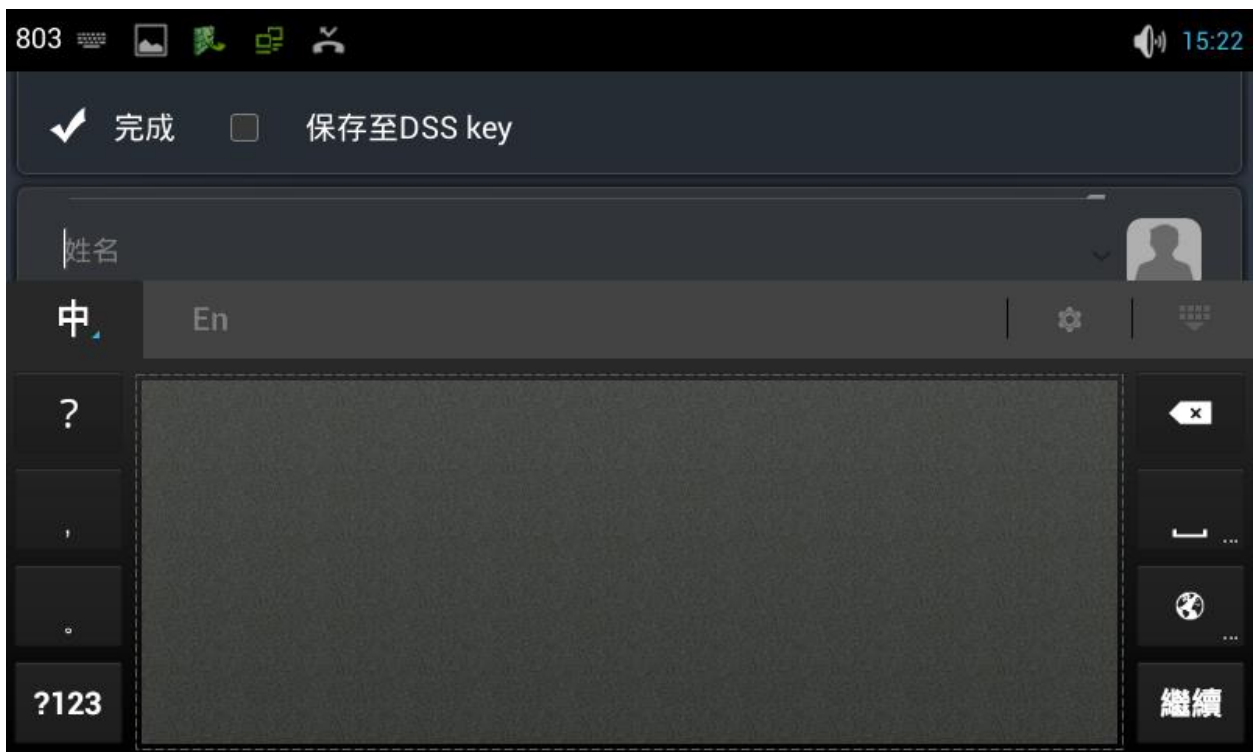

3.7.2 新增群組



3.8 通話記錄



3.9 設定

3.9.1 系統信息



3.9.2 網路設置



3.9.3 帳號設置



3.9.4 呼叫設置



3.9.5 顯示設置



3.9.6 聲音設置



3.9.7 時間設置



3.9.8 系統維護

3.9.9 語音設置

3.9.10 視頻設置

3.9.11 軟按鍵

3.9.12 組播

3.9.13 重啟話機

第四章 如何與DP-104 SIP IP門口影像對講機搭配使用

一、從電話簿中設定 DP-104 IP 位置至 AVA-610。

圖 4.1



步驟 1：點選電話簿

圖 4.2

步驟 5：點選完成。

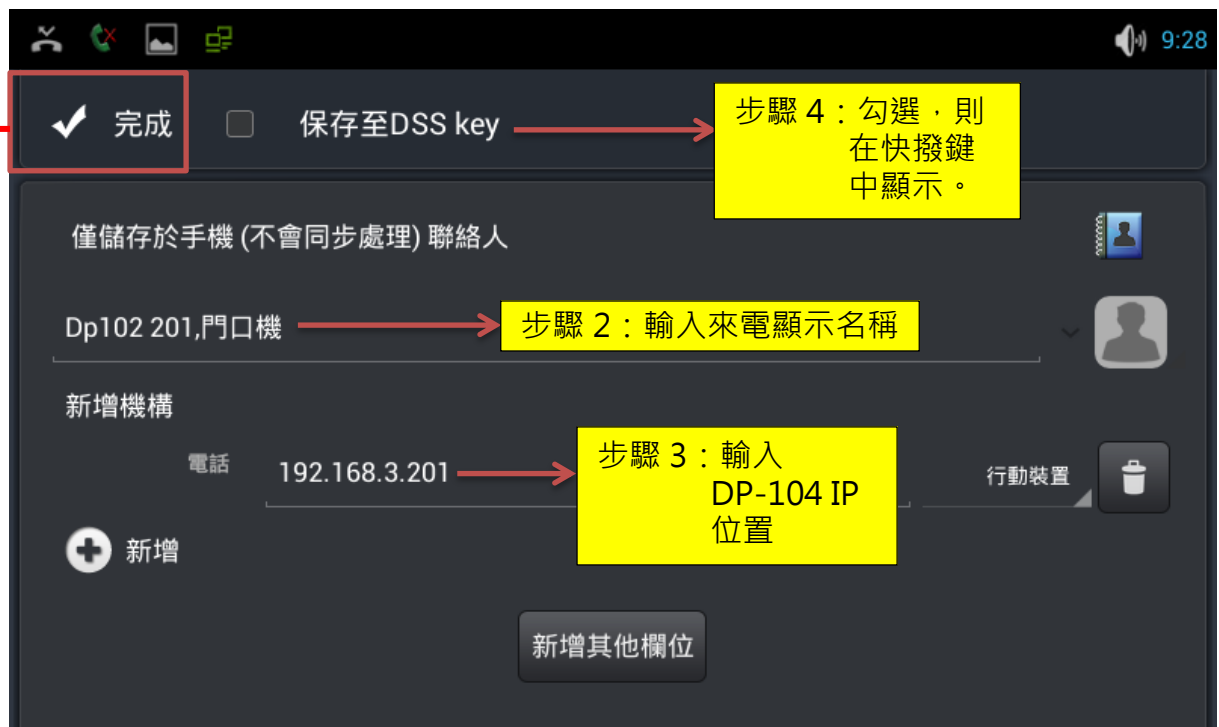

步驟 4：勾選，則在快撥鍵中顯示。

步驟 2：輸入來電顯示名稱

步驟 3：輸入 DP-104 IP 位置

二. 從快捷鍵中設定 DP-104 IP 位置至 AVA-610。

圖 4.3



圖 4.4



長壓空白鍵可進入快捷鍵建立。

圖 4.5



三. 從 WEB 設定電話簿



步驟 3：上傳電話簿資料



四. 從 WEB 設定快撥鍵

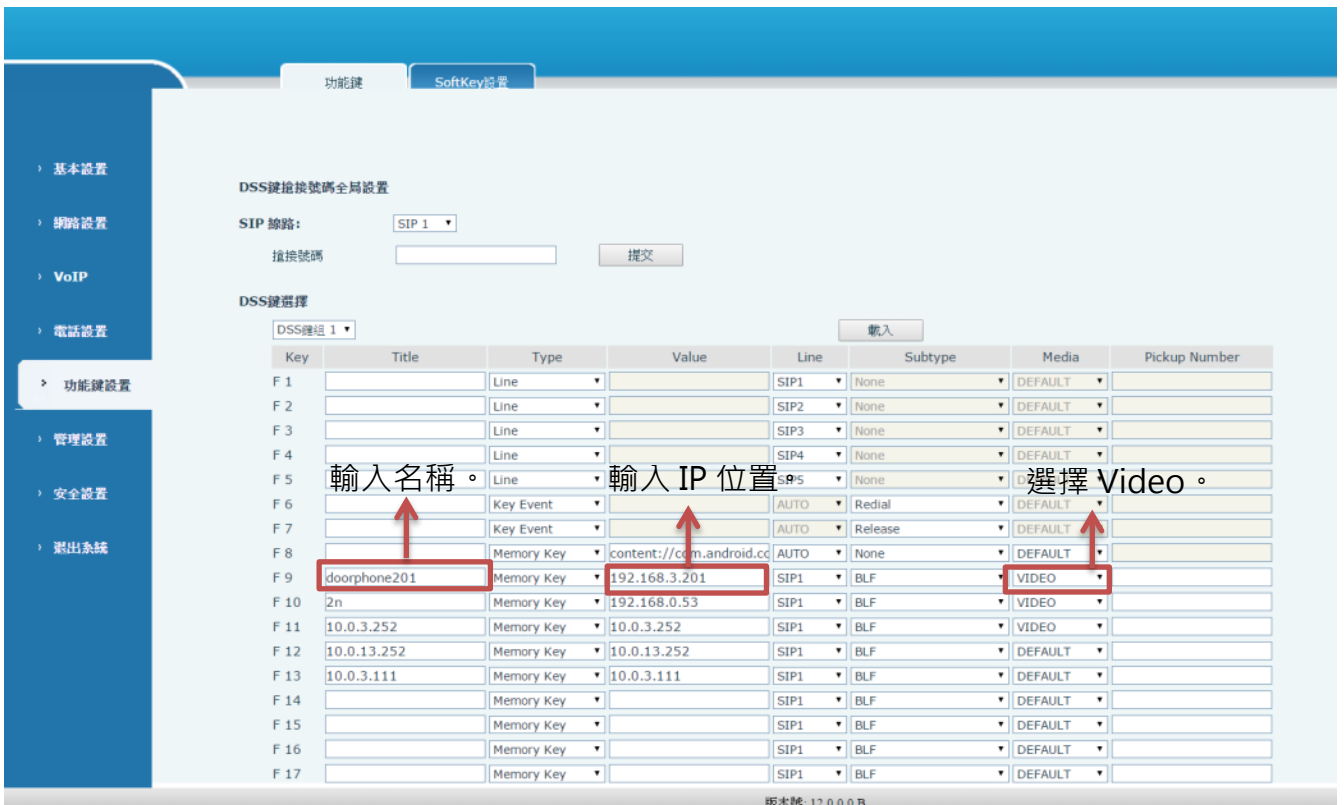

五. 當有人按下 DP-104 的 Call Button 時



點選此按鍵進入影像對講。

六. 當多方撥入 AVA-610 時

